

ポールコーンガイド仮設タイプ





こまめに手を洗って下さい



手指を消毒して下さい



入室の際はマスク着用



入室の際は距離を空けて下さい



入室者は検温して下さい



うがいをして下さい



ハンドドライヤー使用中止

徹底



マスク着用



手洗い



手指消毒



検温



マスクの着用ご協力お願いします



マスク着用・手指消毒ご協力お願いします

新型コロナウイルス感染防止対策中

ご協力お願いします

出入口の扉を常時開放して場内の換気をしています

フレキシブルサインポールの仮設タイプ。
設置工事が不要で、置くだけで案内情報提供が可能。

- 置くだけの簡単サイン設置 (標示サイズ:W90mm×H420mm)
台座(錘)付のため、必要な場所に手軽にサイン設置が可能です。標示面は片面・両面で自由にレイアウト可能です。
- 仮設置から本設置に変更可能
台座を外しアンカー設置又は接着施工で本設置に切り替える事が可能です。ベース150mm。
※M16アンカーセット、ロードボンドT-II (エポキシ系接着剤)が必要となります。
- 本体部(サイン標示)の交換が簡易組立で着脱できる構造
万一製品が破損しても部材の交換で復旧が可能です。



◆台座部(材質:PE)



満水の場合: 3kg
砂の場合: 4.5kg

■簡易組立で仮設から本設へ設置方法を変更できます。



ポールコーンガイド仮設タイプ

品種	色	設置形式	標示	高さ	重量(kg)	価格
PCGD-65R-S-K	赤	仮設置	片面	650	1.5	20,000円
PCGD-80R-S-K			片面	800	1.8	21,500円
PCGD-65R-W-K			両面	650	1.6	24,000円
PCGD-80R-W-K			両面	800	1.8	25,500円

品種	色	設置形式	標示	高さ	重量(kg)	価格
PCGD-65G-S-K	緑	仮設置	片面	650	1.5	20,000円
PCGD-80G-S-K			片面	800	1.8	21,500円
PCGD-65G-W-K			両面	650	1.6	24,000円
PCGD-80G-W-K			両面	800	1.8	25,500円

品種	色	設置形式	標示	高さ	重量(kg)	価格
PCGD-65B-S-K	本体色青ベース色黒	仮設置	片面	650	1.5	22,000円
PCGD-80B-S-K			片面	800	1.8	23,500円
PCGD-65B-W-K			両面	650	1.6	26,000円
PCGD-80B-W-K			両面	800	1.8	27,500円

品種	色	設置形式	標示	高さ	重量(kg)	価格
PCGD-65DB-S-K	茶	仮設置	片面	650	1.5	22,000円
PCGD-80DB-S-K			片面	800	1.8	23,500円
PCGD-65DB-W-K			両面	650	1.6	26,000円
PCGD-80DB-W-K			両面	800	1.8	27,500円

PCGD-65R(G)-S-K

PCGD-80R(G)-W-K

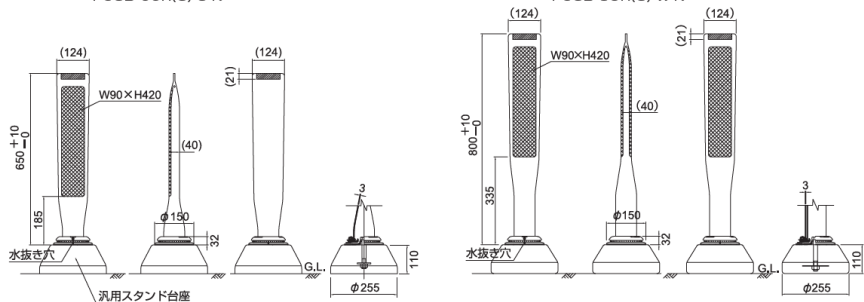

標示パネル(注意喚起板)

① **消毒液**をご利用下さい

新型コロナウイルス感染拡大防止にご理解・ご協力をお願い致します。

② **間隔**をあけて
ご着席下さい

新型コロナウイルス感染拡大防止にご理解・ご協力をお願い致します。

SOCIAL DISTANCE

③ **窓**を開けて
換気しましょう

定期的に

新型コロナウイルス感染拡大防止にご理解・ご協力をお願い致します。

④ **新型コロナウイルスに
感染しない!
させない!**

感染予防対策にご理解・ご協力を
お願いします。

⑤ **お願い**

マスクの
着用
Wearing a mask

手の消毒
Hand disinfection

⑥ **お願い**

マスクの
着用
Wearing a mask

手の消毒
Hand disinfection

⑦ **常時開放**

出入口の扉を常時開放して
場内の換気をしています

密閉空間を作らないよう
ご理解・ご協力宜しくお願い致します

⑧ **新型コロナウイルス
感染拡大防止対策
3つの予防**

マスク着用 手洗い うがい

咳エチケット

**うつらない!
うつさない!**

自分のため、みんなのために!

⑨ **こまめに手を
洗って下さい**

Please wash
your hands
diligently

⑩ **ご協力
お願いします**

Thank you for
your cooperation

⑪ **換気のため窓を
開けています**

Windows open
for ventilation

⑫ **消毒液を
ご利用下さい**

Please use
disinfectant

⑬ **間隔を空けて
ご着席下さい**

Please sit at
an interval

⑭ **お願い**

発熱など風邪の症状のある方、または
新型コロナウイルス感染者との接触があった方は、
構内への入場をご遠慮致します。
感染拡大防止にご理解・ご協力を
お願いいたします。

社名

⑮ **コロナ対策実施中**

マスク着用 手洗い 検温

手指消毒

感染予防のため、ご理解の程よろしくお願致します

⑯ **お願い**

新型コロナウイルス
感染拡大防止対策

場内は下記の対策を実施しております。
ご理解・ご協力よろしくお願致します。

マスクの着用 手洗い 手・指の消毒

⑰ **来社の皆様へ**

感染予防のため
手指の消毒に
ご協力ください。

感染予防のため、ご理解の程よろしくお願致します

《製品仕様》

・サイズは、2種類。

① A4サイズ (210×297)

② A3サイズ (297×420)

・アルミ複合板 3t

・四隅4か所 5φ穴加工

・無反射インクジェット印刷

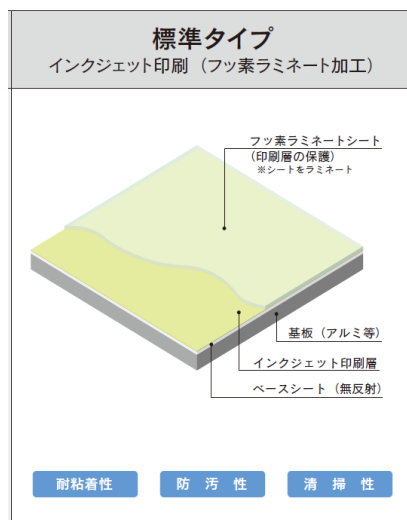

《参考価格》

サイズ	参考価格
A4サイズ	4,700円/枚
A3サイズ	9,200円/枚

・別途運賃

・ご注文は、製品番号とサイズ・枚数をお申し付けください

フロア誘導シート「簡易貼付タイプ」



- 足元シールでの注意喚起で距離がとれます
- シールで示すことで並ぶ場所をわかりやすく

特長

1. 転圧だけで貼付できます
2. デザインパターンからお選びいただけます
3. 簡単に貼り付けて、不要になればはがすことも可能です



ソーシャルディスタンス / ソーシャルディスタンス (社会的距離 / Social Distance)とは疾病の感染拡大を防ぐため、人と人との物理的距離を保つことです。

全般的な注意

本製品は屋内床面に貼り付けて情報を表示する簡易表示「簡易表示」シートです。「常設」を目的とした標示や他の用途には使用しないでください。

①以下の床面に施工ができます。
コンクリート・モルタル・石材・タイル
(但し、ALC板、樹脂製のモルタルなど水分を含む可能性があるものを除く)

②本製品は屋内専用です。屋外では使用しないでください。

③凹凸のある床や滑りやすい床面、アスファルトには使用しないでください。

④車輪が通る場所には使用しないでください。タイヤによるおぼれや傷が生じる場合があります。

用途

- 店舗内通路
- チケット売場
- 病院受付
- 商業施設内
- 駅構内

注：本シートの屋外での使用はお控えください。

■デザインパターン

場所やお店の大きさ、店舗のイメージにあわせお選びいただけます。



A-1



B-1



C-1



C-2



A-2



B-2

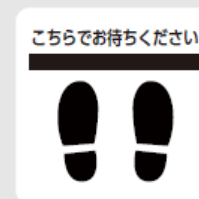

D-1



A-3



B-3



A-4



B-4

製品コード	サイズ	価格
A-1	H300×W300mm	15,000円/セット
A-2	φ300mm	15,000円/セット
A-3	H260×W300mm	14,000円/セット
A-4	H160×W400mm	14,000円/セット
B-1	H300×W300mm	15,000円/セット
B-2	φ300mm	15,000円/セット

製品コード	サイズ	価格
B-3	H260×W300mm	14,000円/セット
B-4	H160×W400mm	14,000円/セット
C-1	H100×W400mm	10,500円/セット
C-2	H100×W400mm	10,500円/セット
D-1	H300×W300mm	15,000円/セット

各シートそれぞれ15枚入り1セットでの販売になります。

間仕切りパイプシステム

品番：B-MJK-F07 / B-MJK-D10 / B-MJK-D12 / B-MJK-D14

Light weight & easy assembly

安全にご使用いただくためのご注意

- ・熱を発生する機械や火気の上には使用しないでください。
- ・本製品を組み立てる際には、手袋を必ず着用し、手や指を挟むことがないように十分に注意してください。
- ・飛沫やウイルスなどを完全に遮るものではありません。

上記イラストは透明シートを使用した場合のイメージCGです。机や椅子は含まれておりません。透明シート材はオプションです。（応急的に同梱の気泡緩衝材を面材としてご利用可能です。）

軽量&簡単組立&スリム収納

スペース間仕切りパイプシステムは、既存のオフィスデスクに後付けで、簡単に間仕切りを設置できる、パイプシステムです。アルミパイプ製のフレームなので、軽量で移動や収納も容易です。組立も付属の六角レンチで簡単に組み立て可能です。

様々なオフィスシーンにマッチする4タイプ

様々なオフィスデスクのサイズやレイアウトにマッチする4タイプをランナップ。お客様のオフィスシーンに合わせて、自由に設置して頂けます。

■オフィスでの設置イメージ

- ① B-MJK-F07
- ② B-MJK-D14
- ③ B-MJK-D12
- ④ B-MJK-D10

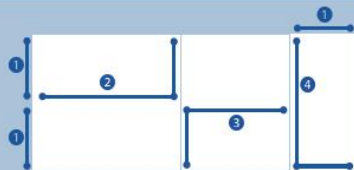

収納イメージ



B-MJK-F07 [I型 フロア用]



B-MJK-D10 [L型 卓上用]

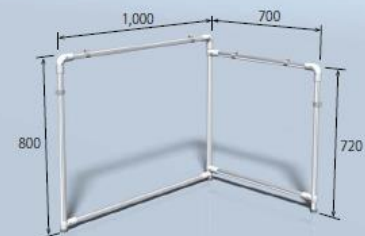

B-MJK-D12 [L型 卓上用]

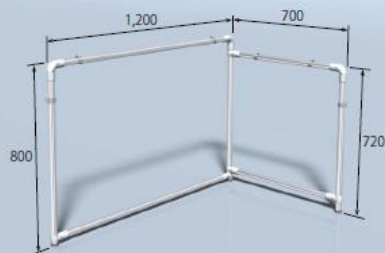

B-MJK-D14 [L型 卓上用]

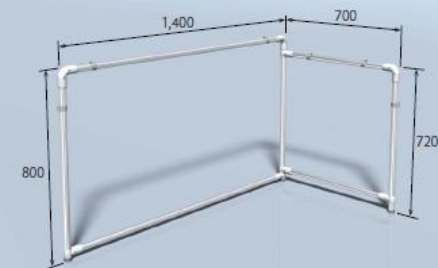

※間仕切り用の透明シート材はオプションです。（応急的に同梱の気泡緩衝材を面材としてご利用可能です。）

規格外対応

標準品以外の形状・寸法も特注対応いたします。
また、完成品を送付することも可能です。（組立費・輸送費別途見積り）

オプション

クイックハンガー	JB-901L350 / JB-901L600	透明シート (t0.3)	B-F07SHEET / B-D10SHEET B-D12SHEET / B-D14SHEET
 <p>面材の内側に資料などを吊るせる便利なハンガーです。</p>		 <p>t0.3mmの間仕切り用透明シートです。各サイズを準備しています。</p>	

品名	間仕切りパイプシステム			
品番	B-MJK-F07	B-MJK-D10	B-MJK-D12	B-MJK-D14
使用時サイズ (mm)	W700×D400×H1,500	W1,000×D700×H800	W1,200×D700×H800	W1,400×D700×H800
収納時サイズ (mm)	W700×D34×H1,500	W1,000×D68×H800	W1,200×D68×H800	W1,400×D68×H800
重量 (kg)	2.2	2.5	2.6	2.7
材質	パイプ：アルミパイプ / ジョイント：ナイロン / キャップ：AAS / ボルト・ナット：三価クロメート処理			